

PROWADNIK EASY CHAIN SERII E08/Z08

E08.10.028.0

Prowadnik easy chain seria E08.50 ogniw/m

- Prosty i szybki montaż
- Odporny na skręcanie
- Cicha praca



OPIS PRODUKTU

Łańcuchy EasyChains® dostępne są w dwóch wersjach. W wersji "E" przewód jest wciskany w prowadnik od zewnątrz, w wersji "Z" od wewnątrz. Skrócony czas montażu jest jedną z głównych zalet prowadników "EasyChain" Elastyczny i wytrzymały materiał igumid NB oferuje nawet więcej powodów zastosowania ich:

Optymalna elastyczność, klasyfikacja UL94-V2 Klasyfikacja i nadzwyczajna przydatność do pomieszczeń typu „clean room”.

Ze względu na materiał o niskiej wytrzymałości EasyChain® nie są przydatne do zastosowania w trudnych warunkach.

Seria 08 charakteryzuje się małym skokiem.

SPECYFIKACJA TECHNICZNA

Max. prędkość jazdy	20 m/s
Prędkość poślizgu max.	3 m/s
Promień gięcia	28 mm
Przyspieszenie	200
Szerokość wewnętrzna	10 mm
Szerokość zewnętrzna	18,2 mm
Wysokość wewnętrzna	14,7 mm
Wysokość zewnętrzna	19,3 mm

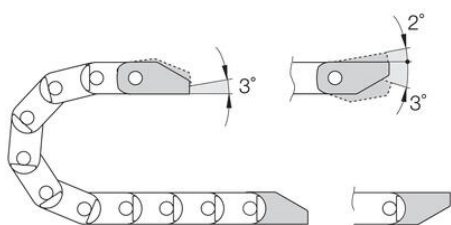

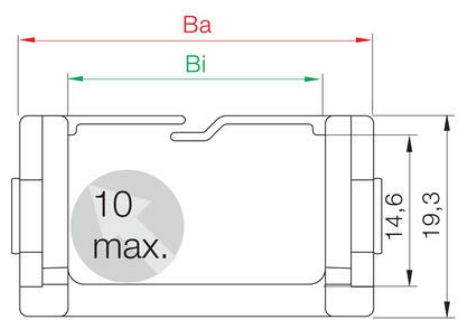
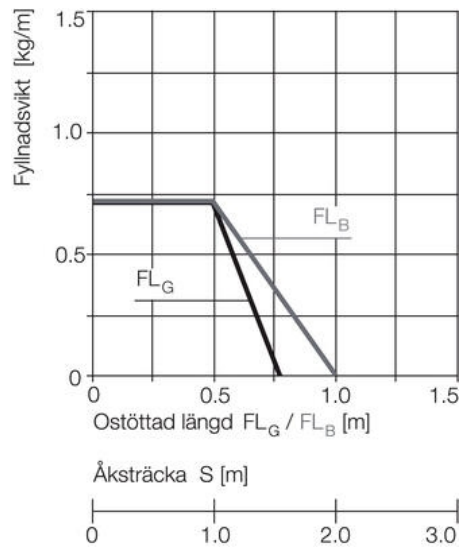

Ostöttad längd

FL_G = med rak övre sektion
 FL_B = med tillåtet nedhäng

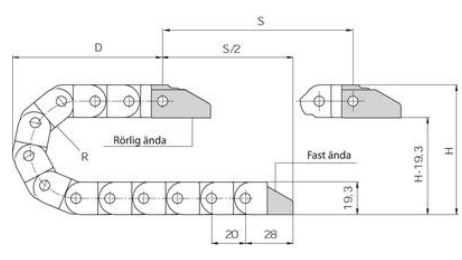
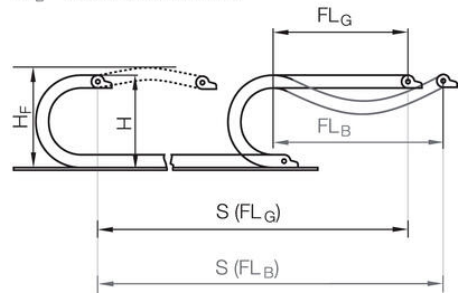

R	28	38	48
H*	76	96	116
D	60	70	80
K	130	160	190

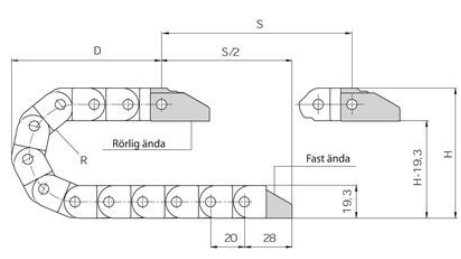
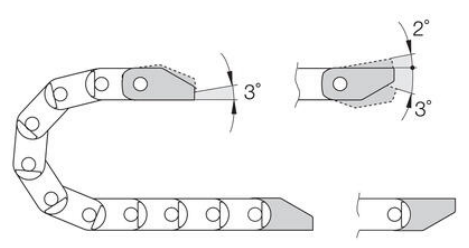

R	28	38	48
H*	76	96	116
D	60	70	80
K	130	160	190