

**PROWADNIK E2/000 SERIE
2400/2500/2480**

2500.05.125.0

Prowadnik E2/000.22 ogniwa/m

- Otwieranie wzdłuż zewnętrznego lub wewnętrznego promienia
- Długa żywotność
- Prosty montaż
- W pełni zakryta wersja jako opcja

**OPIS PRODUKTU**

Prowadniki E2/000 to łatwy i szybki montaż w połączeniu z wytrzymałością. E2/000 zapewnia dużą stabilność połączenia z cichą pracą, długą żywotność przewodów oraz wielorakie opcje zamontowania.

Seria 2400 otwierana wzdłuż wewnętrznego promienia.

Seria 2500 otwierana wzdłuż zewnętrznego promienia.

Seria 2480 otwierana wzdłuż wewnętrznego promienia, całkowicie zakryta.

Wysokość wewnętrzna 25mm.

SPECYFIKACJA TECHNICZNA

Kolor	Czarny
Max. prędkość jazdy	20 m/s
Prędkość poślizgu max.	10 m/s
Promień gięcia	125 mm
Przegrody	46
Przyspieszenie	200
Szerokość wewnętrzna	57 mm
Szerokość zewnętrzna	73 mm
Wysokość wewnętrzna	25 mm
Wysokość zewnętrzna	35 mm

Part No. structure

2500. 02. 055. 0



Color
black
Bending
radius
Width
Series

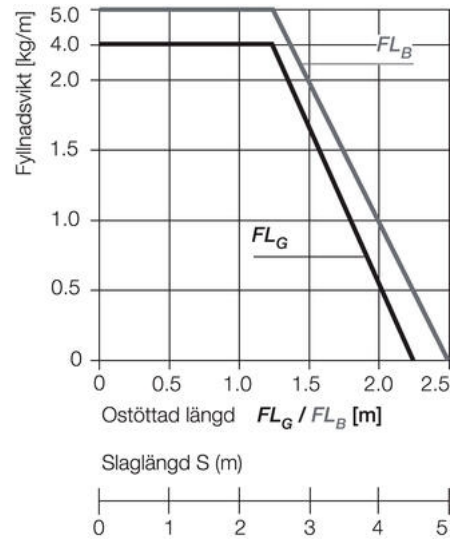
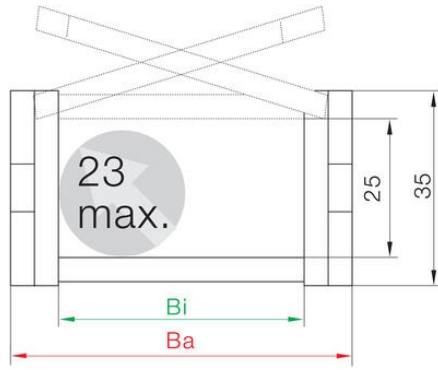

Östöttad längd

FL_G = med rak övre sektion
FL_B = med tillåtet nedhäng

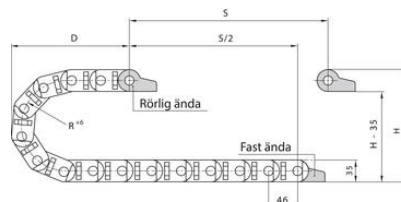
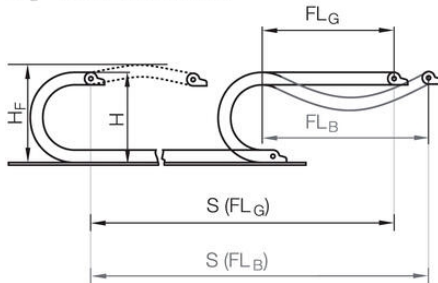

R	55	75	100	125	150	175	200	225	250
H*	145	185	235	285	335	385	435	485	535
D	125	150	170	195	220	245	270	295	320
K	276	346	414	496	578	660	742	814	920
H2	145	185	100	100	100	100	100	100	100
D2+25	125	150	380	440	590	755	950	1 040	1 130
K2	276	346	644	736	1 012	1 242	1 472	1 610	1 794

Långa åksträckor från 10 m till max. 100 m Kedjelängd = $\frac{S}{2} + K_2$

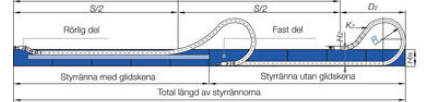

I de fall där staget är mellan 4 och 10 m rekommenderar vi östöttad applikation.

R	55	75	100	125	150	175	200	225	250
H*	145	185	235	285	335	385	435	485	535
D	125	150	170	195	220	245	270	295	320
K	276	346	414	496	578	660	742	814	920
H2	145	185	100	100	100	100	100	100	100
D2+25	125	150	380	440	590	755	950	1 040	1 130
K2	276	346	644	736	1 012	1 242	1 472	1 610	1 794

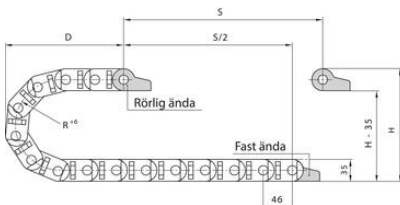

R	55	75	100	125	150	175	200	225	250
H*	145	185	235	285	335	385	435	485	535
D	125	150	170	195	220	245	270	295	320
K	276	346	414	496	578	660	742	814	920
H2	145	185	100	100	100	100	100	100	100
D2+25	125	150	380	440	590	755	950	1 040	1 130
K2	276	346	644	736	1 012	1 242	1 472	1 610	1 794

Långa åksträckor från 10 m till max. 100 m Kedjelängd = $\frac{S}{2} + K_2$

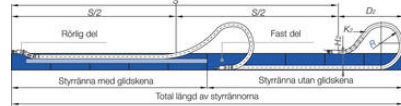

I de fall där staget är mellan 4 och 10 m rekommenderar vi östöttad applikation.

R	55	75	100	125	150	175	200	225	250
H*	145	185	235	285	335	385	435	485	535
D	125	150	170	195	220	245	270	295	320
K	276	346	414	496	578	660	742	814	920
H2	145	185	100	100	100	100	100	100	100
D2+25	125	150	380	440	590	755	950	1 040	1 130
K2	276	346	644	736	1 012	1 242	1 472	1 610	1 794